

HL130/40

Sifone per orinatoio DN40 con attacco eccentrico e rosone

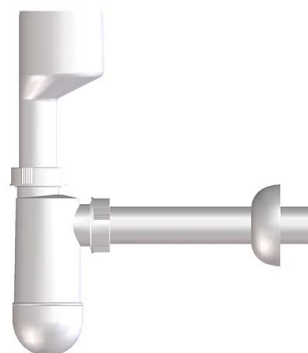

Sifone per orinatoiro pensile DN40, attacco eccentrico regolabile in altezza, manicotto di allacciamento e rosone



Schemi tecnici

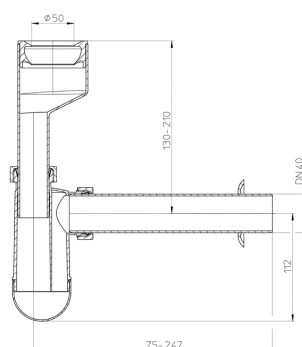

DATI TECNICI

materiale	PP	profondità d'incasso
dimensione	DN40	prolunga
prestazioni	0,70 l/sec	griglia
peso	0,225	classe di sollecitazione

EAN

9003076013043

ingresso

Norme

DIN19541, DIN1380